



	Stígur - aðgengi fyrir alla, breidd 2,5m
	Stígur - breidd 1.5m
	Mögulegur stígur
	Tröppur, aðrar lausnir
	Brú
	Útsýnisstaður
	Áningastaður
	Verkmörk

ÚTG. DAGS: _____ ÚTGAFUFERILL: _____ HANNAÐ TEKNI. YFIRF.: _____		VERNUNUMÉR: 3138-022 VERKNUMÉR: _____ DAGS: 26.06.2020 MÆLIKVARDI: 1:1500 BLAÐSTÆRD: A1	HANNAÐ: P.J. TEKNAÐ: M.S. YFIRFARIÐ: P.J. MÆLT: _____ SAMB.: _____	GJÁINN ÞJÓRSÁRDAL STÍGAR OG PALLAR YFIRLITSMYND	TEKNIKA NÚMÉR: 01 ÚTGÁFA: --
ÚTBODSSETT					



- Stigur - aðgengi fyrir alla, breidd 2,5m
- Stigur - breidd 1.5m
- Mögulegur stigur
- Tröppur, aðrar lausnir
- Brú
- Útsýnisstaður
- Áningastaður
- Verkmörk

N
 ↑
 Teikningar eru í kvarða í blaðstærð A1
 Öll mál skal sannreyna á staðnum áður en smíði hefst

UTG. DAGS.	UTGAFUFERILL	HANNAÐ TEKN. YFIRF.



VERKNUMER 3138-022	HANNAÐ: PJ TEKNAÐ: MS YFIRFARÐ: PJ MÆLT: SAMÞ.
DAGS. 26.06.2020	MÆLIKVAFDI 1:500
ÚTBODSSETT	

GJÁINN ÞJÓRSÁRDAL		TEKNIKA NÚMÉR
STÍGAR OG PALLAR		02
GRUNNMYND I		UTGAFA
		--



- Stígur - aðgengi fyrir alla, breidd 2,5m
- Stígur - breidd 1,5m
- Mögulegur stígur
- Tröppur, aðrar lausnir
- Brú
- Útsýnisstaður
- Áningastaður
- Verkmörk



Teikningar eru í kvarða í blaðstærð A1
Öll mál skal sannreyna á staðnum áður en smíði hefst

UTG. DAGS.	UTGAFUFERILL	HANNAÐ TEKN. YFIRF.



ÚTBODSSETT

VERKNUMER 3138-022	HANNAÐ: PJ	BLAÐSTÆRÐ A1
VERKNUMER	TEKNAÐ: MS	MELKVARÐI 1:500
DAGS. 26.06.2020	YFIRFARÐ: PJ	BLAÐSTÆRÐ A1
	MÆLT: SAMB.	

GJÁINN ÞJÓRSÁRDAL STÍGAR OG PALLAR GRUNNMYND II	TEKNINGA NÚMÉR 03
	UTGÁFA --



Stígur A2, Stígakafli D - E. Nokkuð jafn kafli, halli ekki yfir 50 promill. Mögulega þarf að fylla aukalega til þess að jafna hæðir og minni úrtök til þess að jafna hæðir.

Stígur A2, Stígakafli E - F. Jafn þarf út hæðir vegna hækkunar, og lækka núverandi land.

Stígur A2, Stígakafli F - G. Töluverð hækkun á stuttum kafli, hækka land og úrtak úr landi til jöfnunar.

Stígur A2, Stígakafli G - H. Töluverð hækkun á stuttum kafli, hækka land og úrtak úr landi til jöfnunar.

Stígur A2

- Stígur - aðgengi fyrir alla, breidd 2,5m
- Stígur - breidd 1.5m
- Mögulegur stígur
- Tröppur, aðrar lausnir
- Brú
- Útsýnisstaður
- Áningastaður
- Verkmörk

N
↑
Teikningar eru í kvarða í blaðstærð A1
Öll mál skal sannreyna á staðnum áður en smíði hefst

ÚTG. DAGS.	ÚTGAFUFERILL	HANNAÐ TEKNI. YFIRF.



VERKNUMER 3138-022	HANNAÐ: PJ TEKNIÐ: MS YFIRFARIÐ: PJ MÆLT: SAMB:
DAGS. 26.06.2020	MÆLIKVAFDI 1:300
BLAÐSTÆRÐ A1	

GJÁINN ÞJÓRSÁRDAL STÍGAR OG PALLAR GRUNNMYND III	TEKNIKA NÚMÉR 04
	ÚTGÁFA --



Stígur A2, Stígakafli G - H. Töluverð hækkun á stuttum kafla, hækka land og úrtak úr landi til jöfnunar.

Stígur A2

stígur A3

stígur B2

stígur B1

stígur B3

brú I lengd ca 6 m

brú II lengd ca 6 m

brú III lengd ca 4,5m

C2 - lagfæra/leggja þrep

C3 - lagfæra þrep

Áningastaður I

útsýnisstaður I

útsýnisstaður III

Stígakafli I-J. jafn halli frá I til J ca 140promill stígur lengdur - halli ca 88 promill

- Stígur - aðgengi fyrir alla, breidd 2,5m
- Stígur - breidd 1,5m
- Mögulegur stígur
- Tröppur, aðrar lausnir
- Brú
- Útsýnisstaður
- Áningastaður
- Verkmörk

N
 ↑
 Teikningar eru í kvarða í blaðstærð A1
 Öll mál skal sannreyna á staðnum áður en smíði hefst

ÚTG. DAGS.	ÚTGAFUFERILL	HANNAÐ TEKNI. YFIRF.

EFLA

ÚTBODSSETT

VERKNUMER 3138-022	HANNAÐ: PJ TEKNI: MS YFIRFAR: PJ	VERKNUMER
DAGS. 26.06.2020	MÆLIKVAFDI 1:300	BLAÐSTÆRD A1

GJÁINN ÞJÓRSÁRDAL STÍGAR OG PALLAR GRUNNMÝND IV	TEKNIINGA NÚMER 05
	ÚTGÁFA --

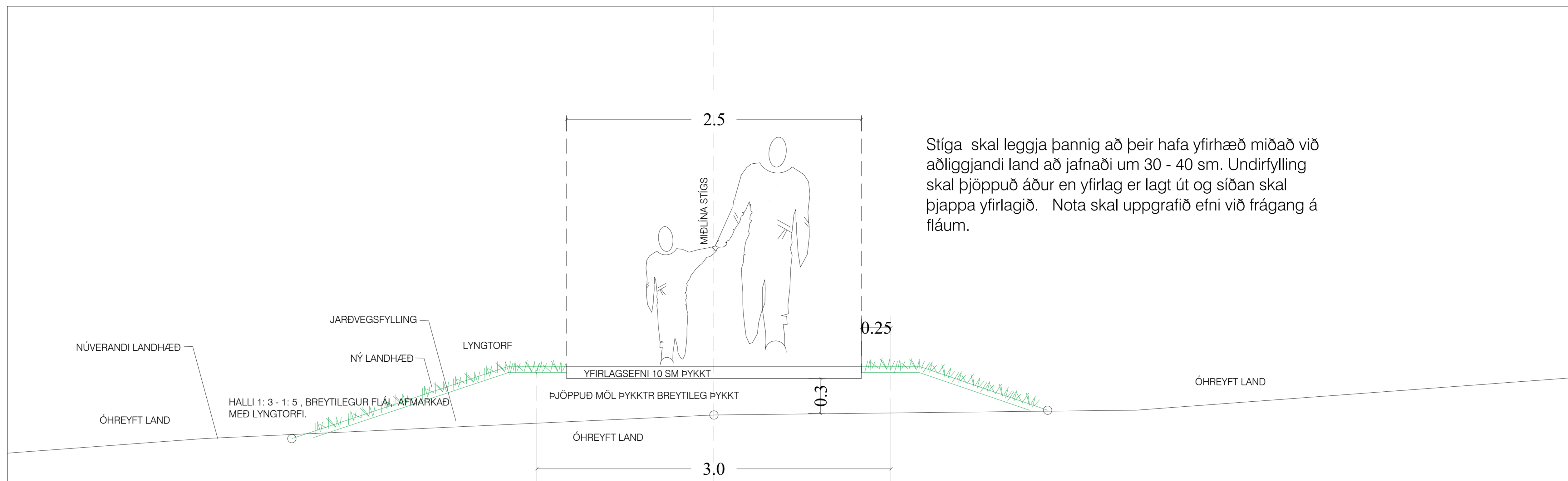

Stíga skal leggja þannig að þeir hafa yfirhæð miðað við aðliggjandi land að jafnaði um 30 - 40 sm. Undirfylling skal þjöppuð áður en yfirlag er lagt út og síðan skal þjappa yfirlagið. Notað skal uppgrafið efni við frágang á fláum.

Stígar - Prinsippið sýnir stíg sem er 2.5 metrar á breidd.
Mkv.1:20

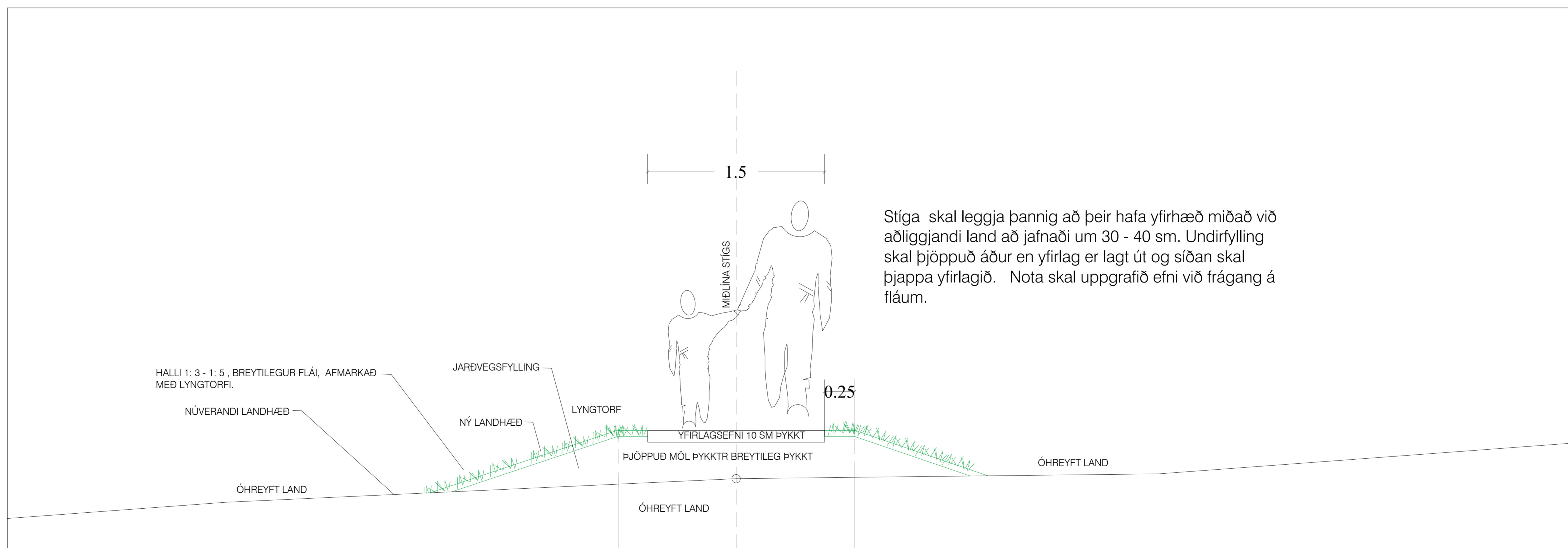

Stíga skal leggja þannig að þeir hafa yfirhæð miðað við aðliggjandi land að jafnaði um 30 - 40 sm. Undirfylling skal þjöppuð áður en yfirlag er lagt út og síðan skal þjappa yfirlagið. Notað skal uppgrafið efni við frágang á fláum.

Stígar - Prinsippið sýnir stíg sem er 1.5 metrar á breidd.
Mkv.1:20



Teikningar eru í kvarða í blaðstærð A1
Öll mál skal sannreyna á staðnum áður en smíði hefst

ÚTG. DAGS.	ÚTGAFUFERILL	HANNAÐ TEKNI YFRIF.



ÚTBOÐSSETT

VERKNUMER 3138-022	HANNAÐ: PJ	BLAÐSTÆRÐ A1
VERKNUMER	TEKNAÐ: MS	
	YFRIFARIÐ: PJ	
	MELT:	
	SAMB:	
DAGS. 26.06.2020	MELIKVARDI	

GJÁIN Í ÞJÓRSÁRDAL
STÍGAR OG PALLAR
SNIÐ STÍGAR I

TEIKNINGA NÚMÉR	10
ÚTGÁFA	--

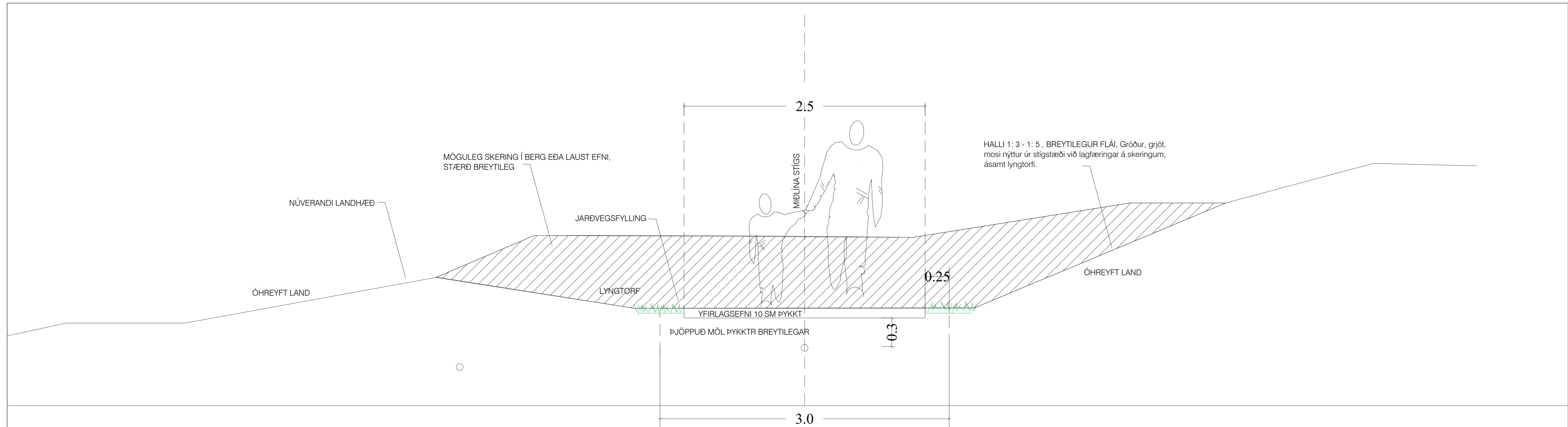

Prinsippið sýnir stíg sem er 2.5 metrar á breidd sem liggur í skeringu í landslaginu. Skravering sýnir mögulegt úrtak. Mkv.1:20

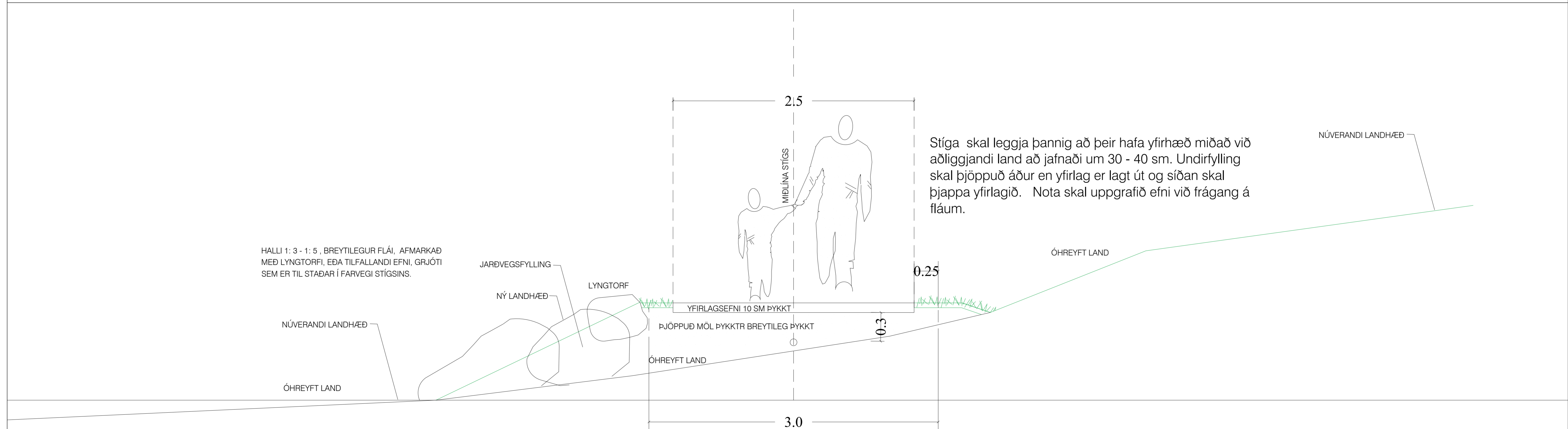

Stígar - Prinsippið sýnir stíg sem er 2.5 metrar á breidd. Hér er sýnt prinsipp með grjóti til þess að taka upp hæðamun að svæði sem við viljum ekki raska. Mkv.1:20



Teikningar eru í kvarða í blaðstærð A1
Öll mál skal sannreyna á staðnum áður en smíði hefst

ÚTG. DAGS.	ÚTGAFUFERILL	HANNAÐ TEKNI YFRIF.



VERKNUMER
3138-022

DAGS.
26.06.2020

HANNAÐ: PJ
TEKNAÐ: MS
YFRIFARÐ: PJ
MELT: SAMB.

MELKVARÐI
BLAÐSTÆRD
A1

GJÁINN ÞJÓRSÁRDAL
STÍGAR OG PALLAR
SNÍÐ STÍGAR II

ÚTBODSSETT

TEIKNINGA
NÚMÉR
11

ÚTGÁFA
--

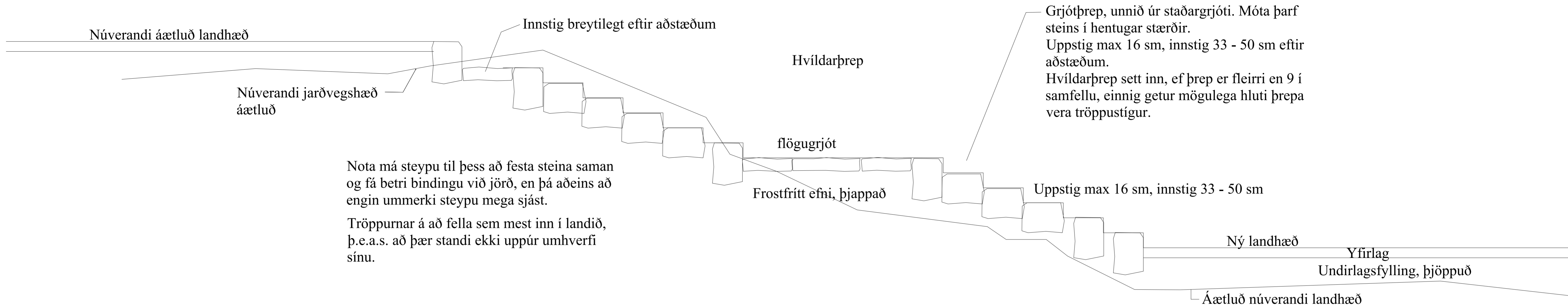

Nota má steypu til þess að festa steina saman og fá betri bindingu við jörð, en þá aðeins að engin ummerki steypu mega sjást.

Tröppurnar á að fella sem mest inn í landið, þ.e.a.s. að þær standi ekki uppúr umhverfi sínu.

DÆMIGERT SNIÐ Í FRÁGANG Á STEINTRÖPPUM MKV.1:20

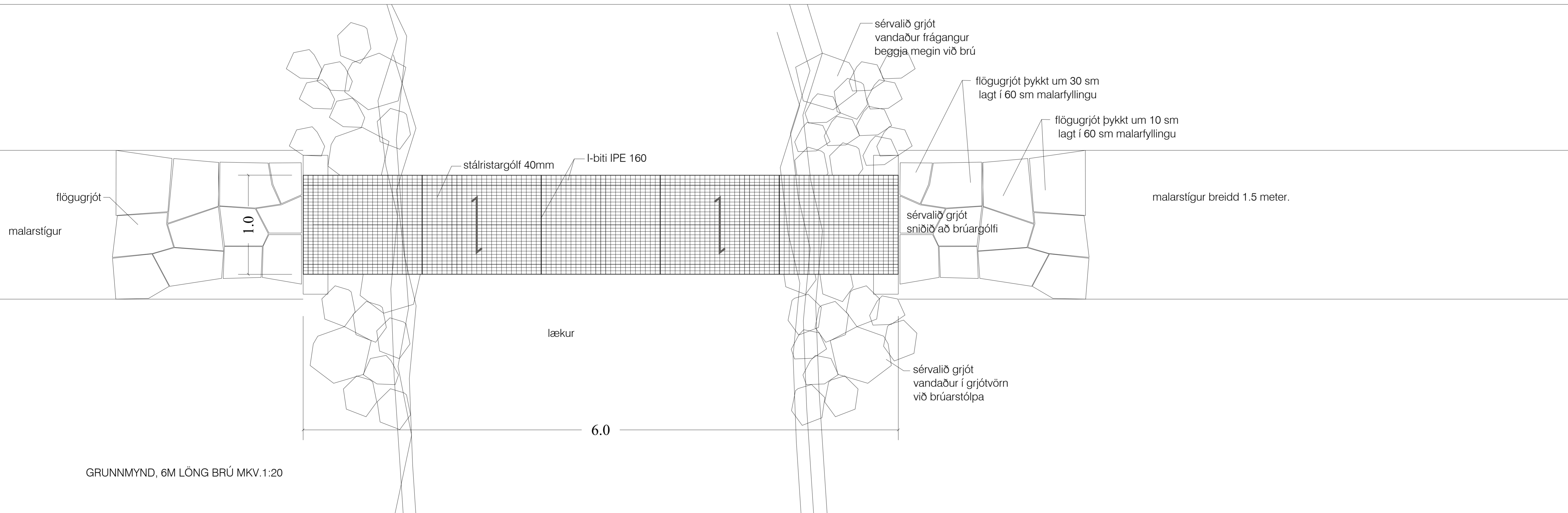

GRUNNMYND, 6M LÖNG BRÚ MKV.1:20



Teikningar eru í kvarða í blaðstærð A1
Öll mál skal sannreyna á staðnum áður en smíði hefst

ÚTG. DAGS.	ÚTGAFUFRILL	HANNAÐ	TEKNI.	YFRIF.



VERKNUMER 3138-022	HANNAÐ: P.J. TEKNIÐ: M.S. YFRIFARID: P.J. MÆLT: SAMB.
DAGS: 26.06.2020	MÆLIKVARÐI: BLAÐSTÆRÐ A1
ÚTBODSSETT	

GJÁINN ÞJÓRSÁRDAL STÍGAR OG PALLAR SNIÐ TRÖPPUR/ GRUNNMYND BRÚ	TEIKNINGA NÚMÉR 12
	ÚTGÁFA --

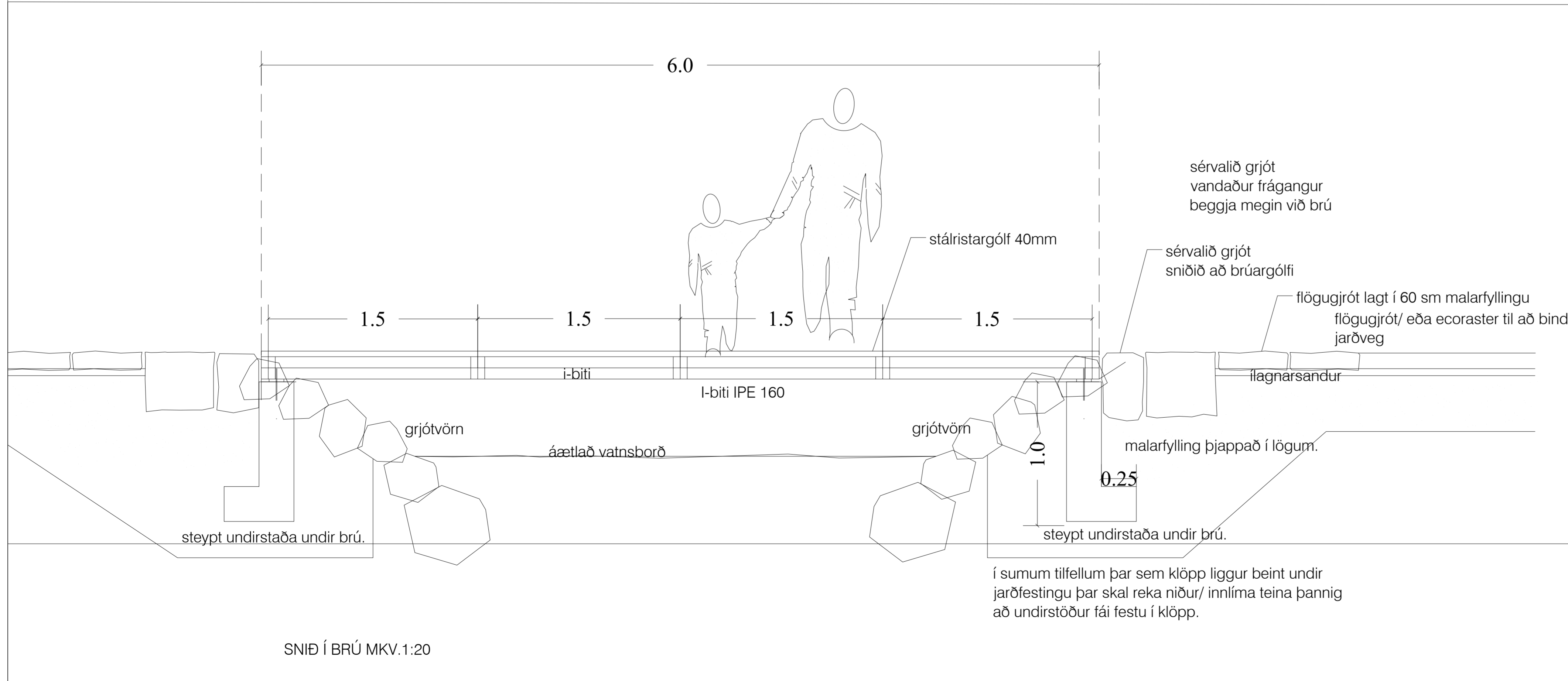
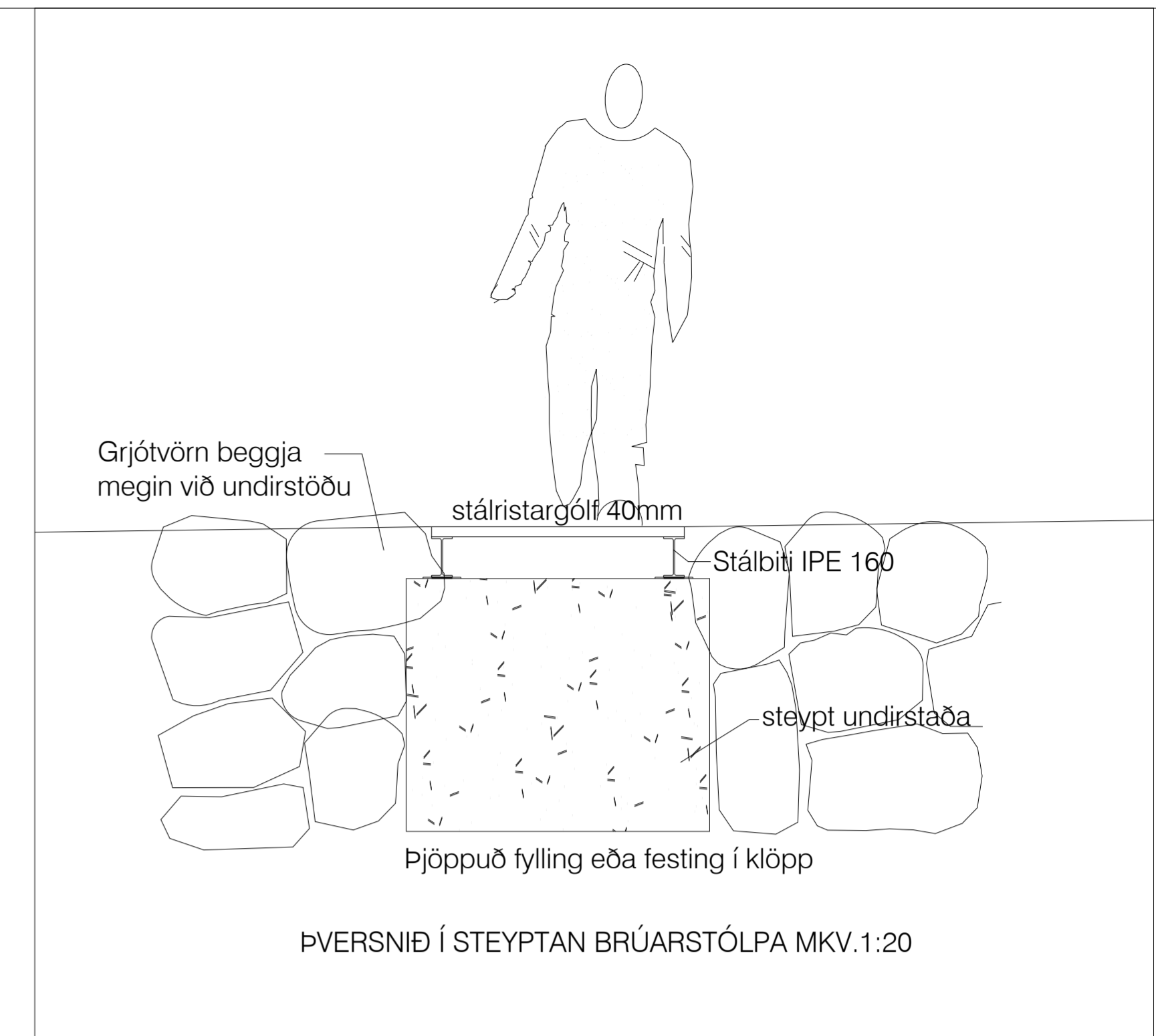
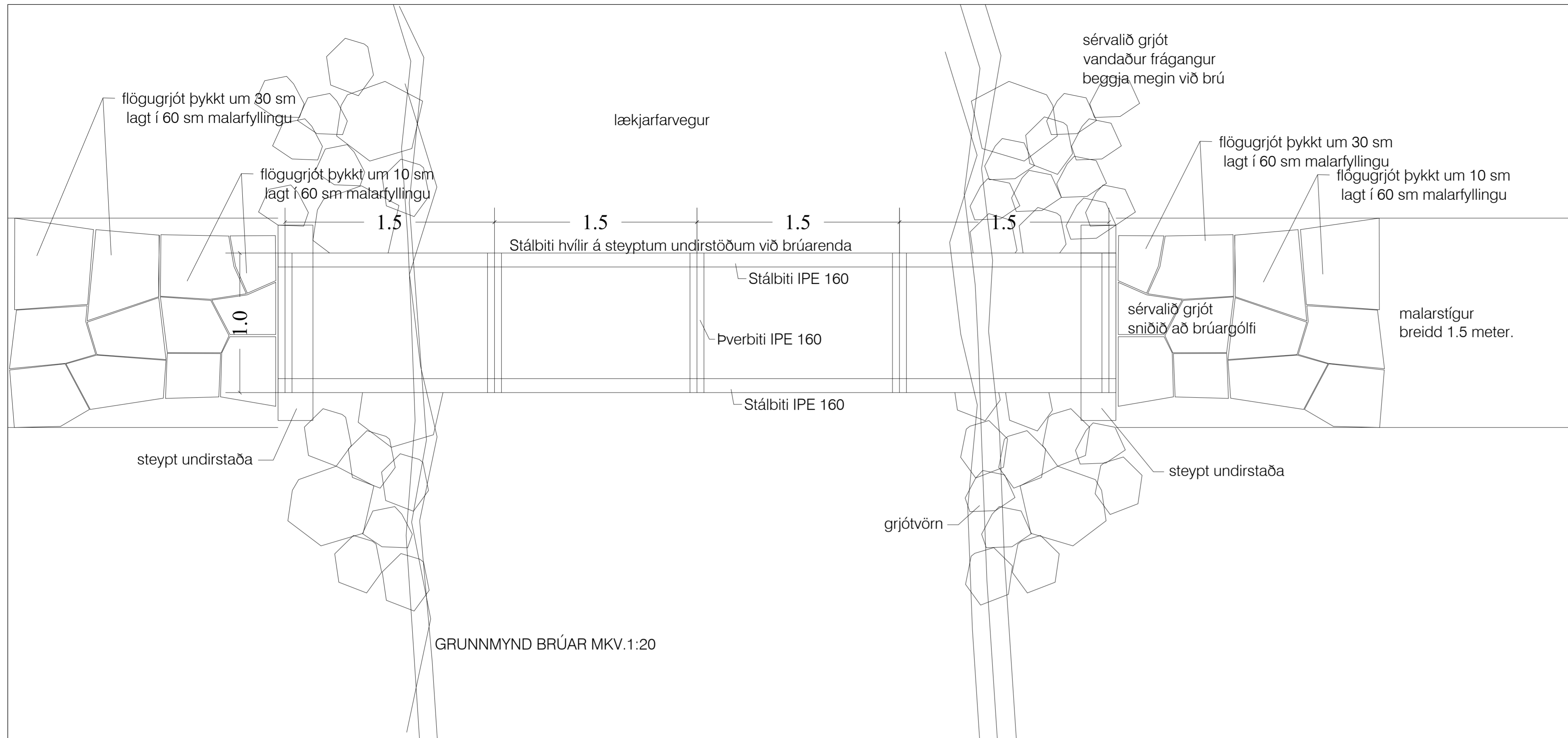

Leitast skal við að pallur sitji vel í landi og skal mæta hæð hans miðað við aðstæður

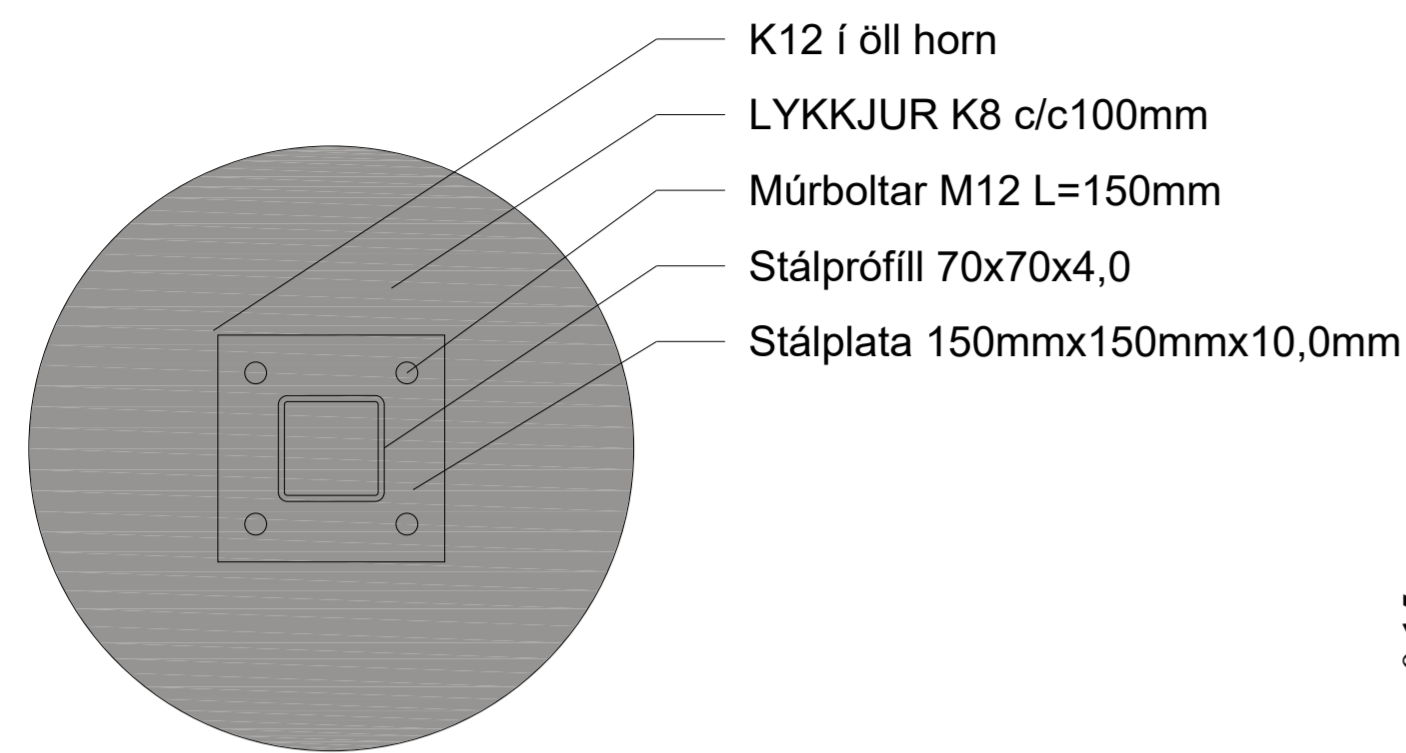

- K12 í öll horn
- LYKKJUR K8 c/c100mm
- Múrboltar M12 L=150mm
- Stálprófill 70x70x4,0
- Stálplata 150mmx150mmx10,0mm

UNDIRSTÖÐUR MKV.1:5

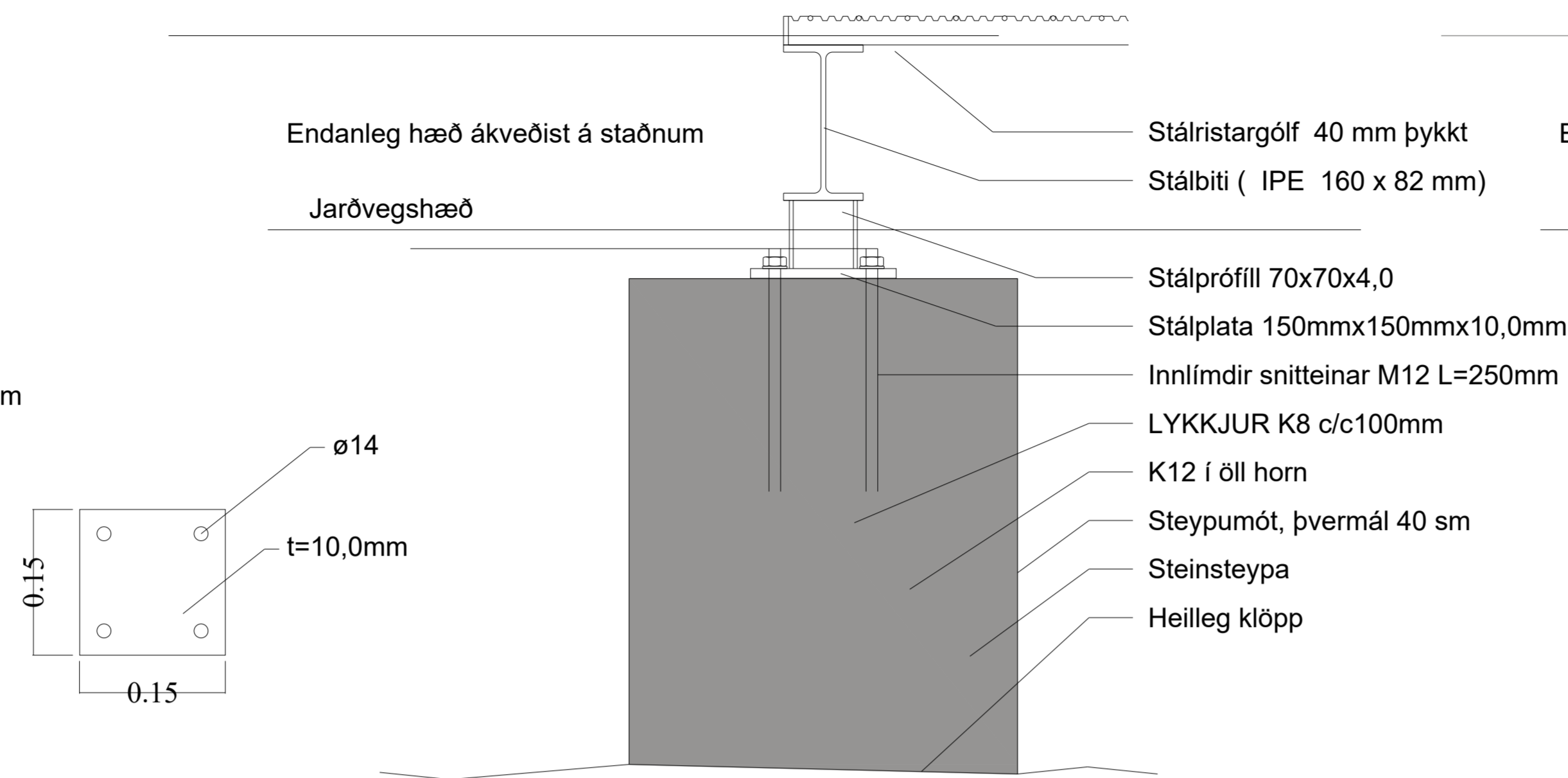

SNIÐ Í STEYPTA UNDIRSTÖÐU MKV.1:5

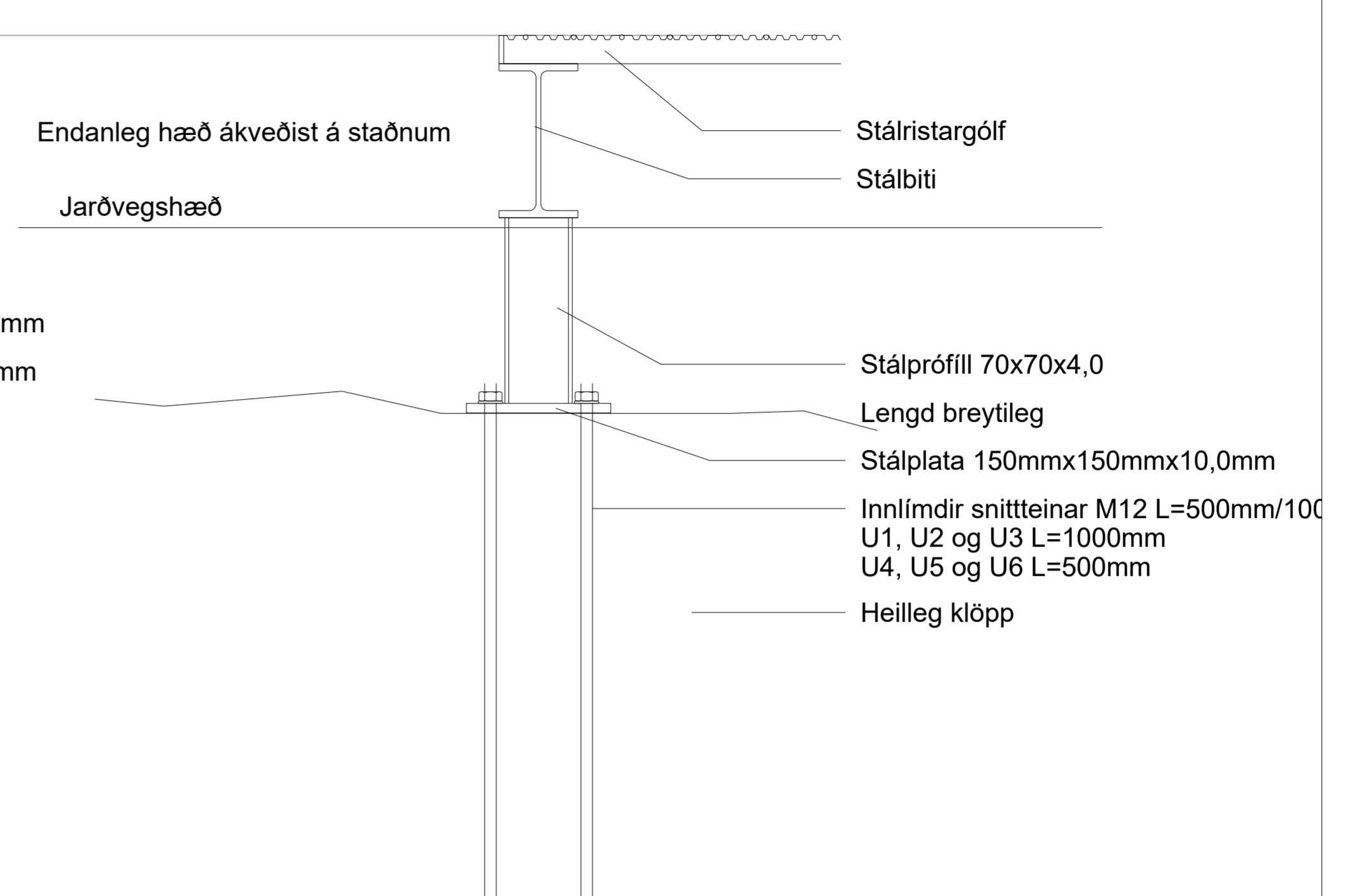

SNIÐ Í UNDIRSTÖÐU Í KLÖPP MKV.1:5

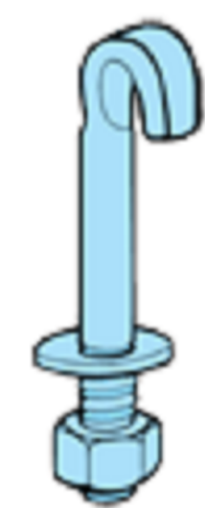
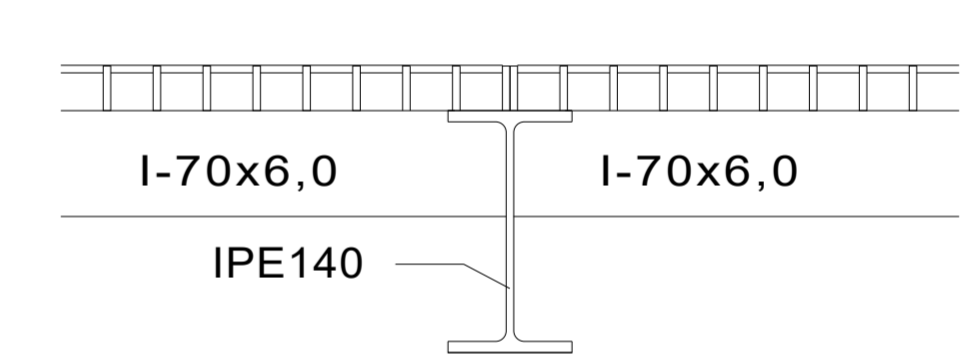
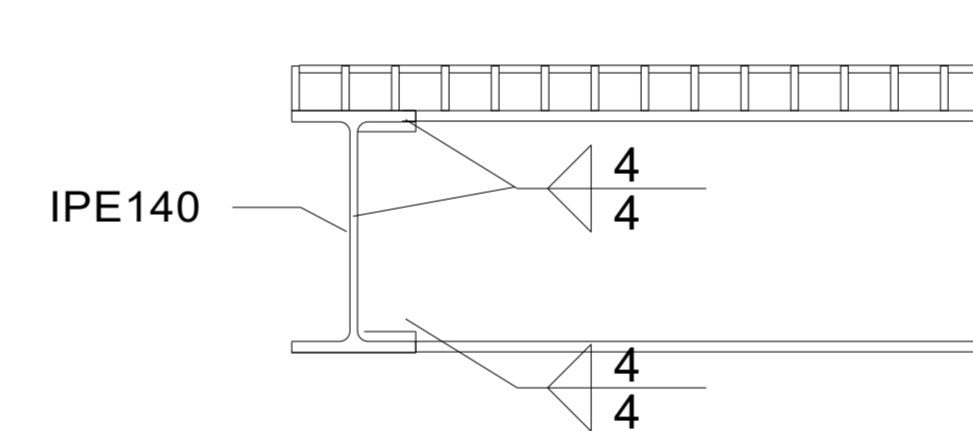
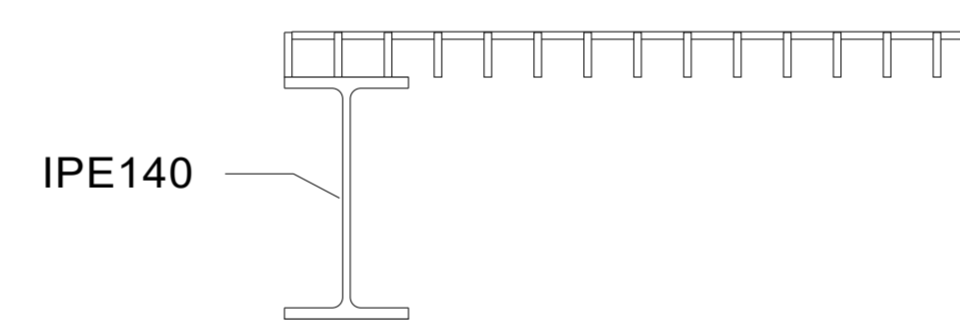
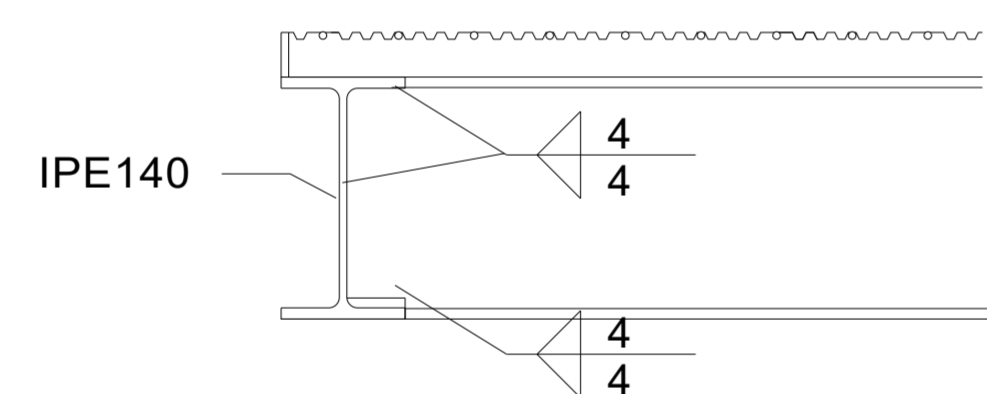

Festing ristareininga við burðarbita.

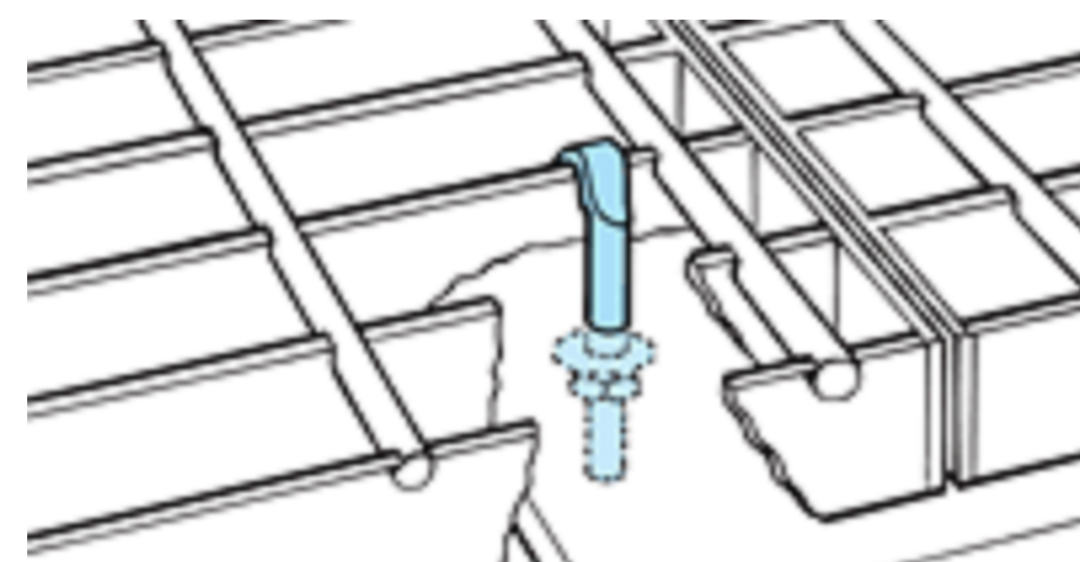

Gólf á brú og útsýnispöllum er gert úr stálaristareiningum. Miðað er við að nota gólfeiningar af gerðinni Weland anti slip H4 - T 40/3. Burðarjárn skal vera í úthring eininga. Nota skal samsetningar frá framleiðenda M8 x 48 a.m.k. 8-10 stk í hverja einingu. Allar rær skulu vera splitrær.

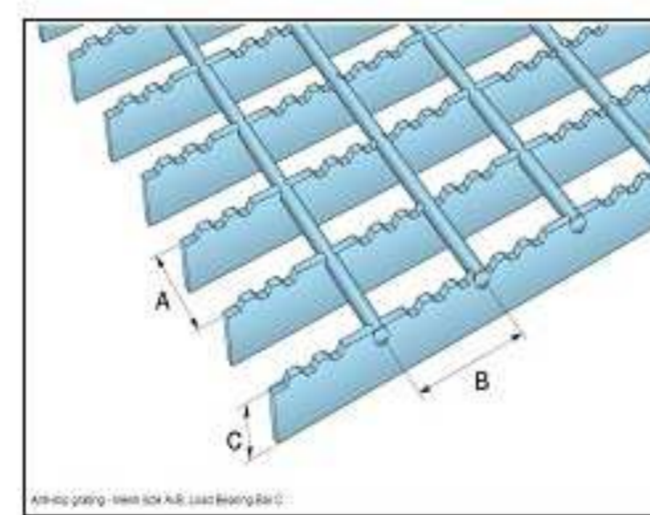

- A = 40 mm
- B = 50 mm
- C = 30 mm



Teikningar eru í kvarða í blaðstærð A1
Öll mál skal sannreyna á staðnum áður en smíði hefst

ÚTG. DAGS.	ÚTGAUFERILL	HANNAÐ TEKNI. YFRIF.



VERKNUMER 3138-022	HANNAÐ: PJ TEKNAÐ: MS YFRIFARÐ: PJ
VERKNUMER	MÆLT: SAMB.

GJÁINN ÞJÓRSÁRDAL
STÍGAR OG PALLAR
DEILITEIKNINGAR

TEIKNINGA
NÚMÉR
14

DAGS. 26.06.2020	MELKVARÐI A1	BLAÐSTÆRÐ A1
ÚTBODSSETT		

ÚTGAFA
--

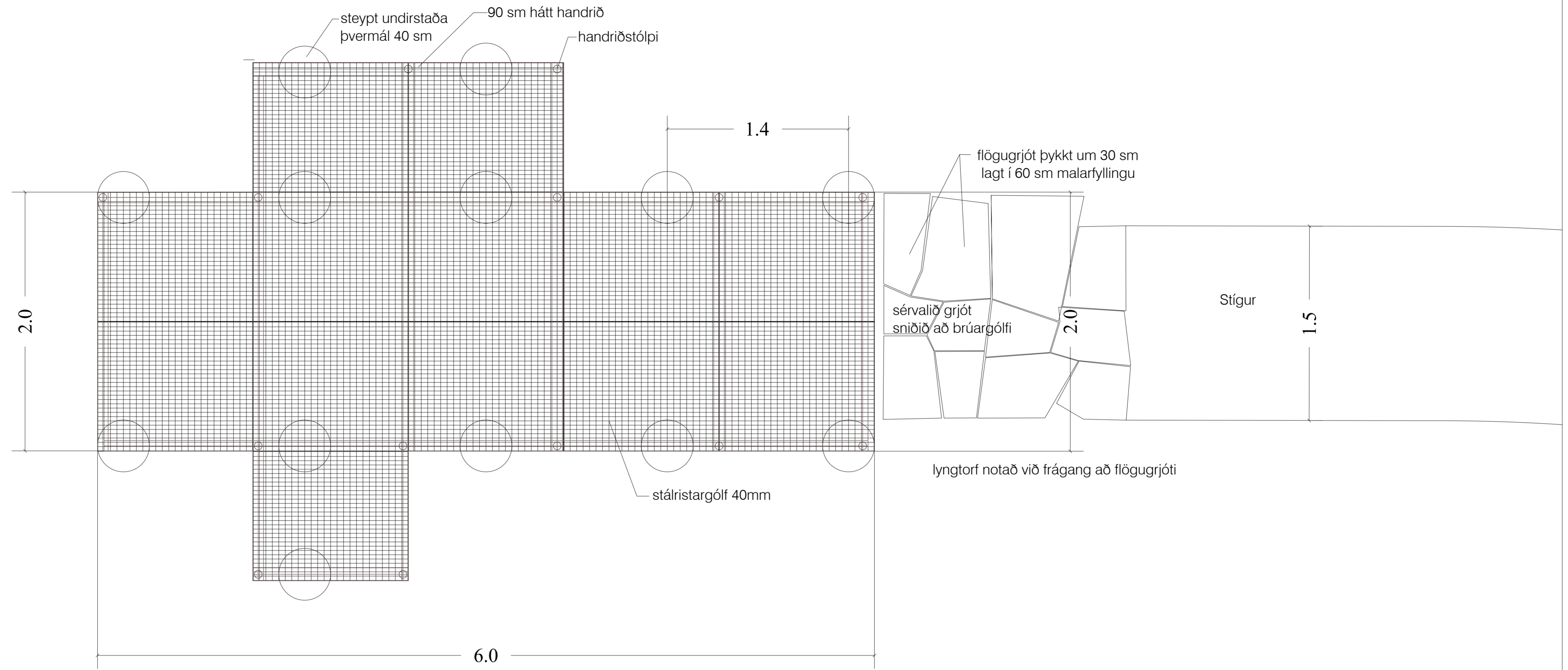

Útsýnispallur I undirbygging mkv: 1. 20



Teikningar eru í kvarða í blaðstærð A1
Öll mál skal sannreyna á staðnum áður en smíði hefst

ÚTG. DAGS.	ÚTGAFUFERILL	HANNAÐ TEKNI. YFRIF.



VERKNUMER
3138-022

HANNAÐ: PJ
TEKNIÐ: MS
YFRIFAR: PJ
MÆLT:
SAMM.

DAGS.
26.06.2020

MÆLIKVARDI
BLAÐSTÆRÐ
A1

ÚTBODSSETT

GJÁINN ÞJÓRSÁRDAL
STÍGAR OG PALLAR
ÚTSÝNISPALLUR

GRUNNMYND

TEIKNINGA
NÚMÉR
16

ÚTGÁFA
--

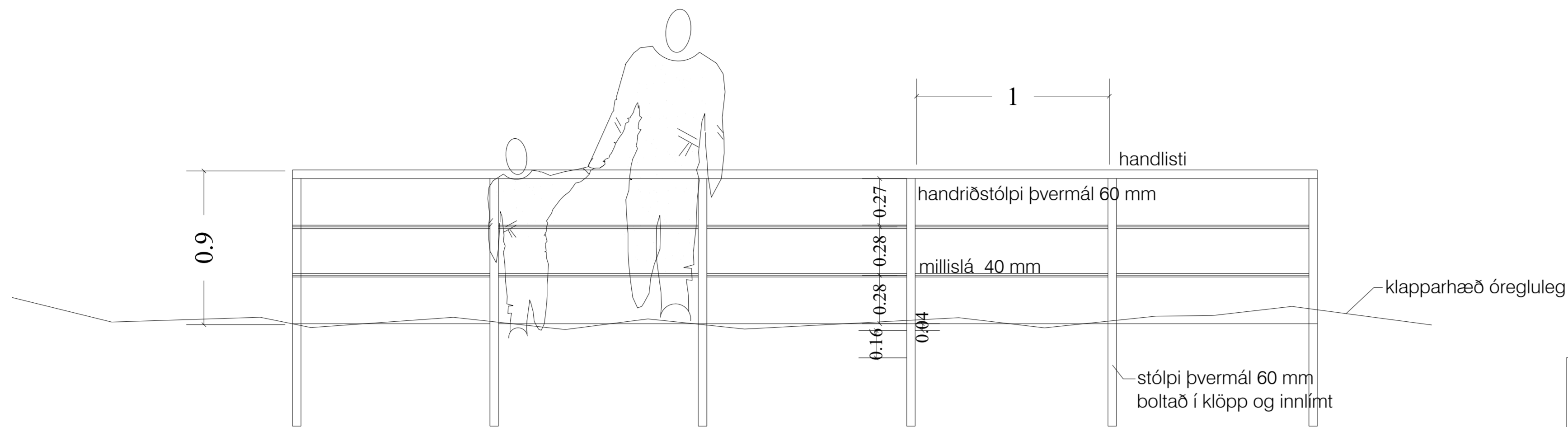

Útsýnispallur ásýnd á handlista mkv: 1. 20

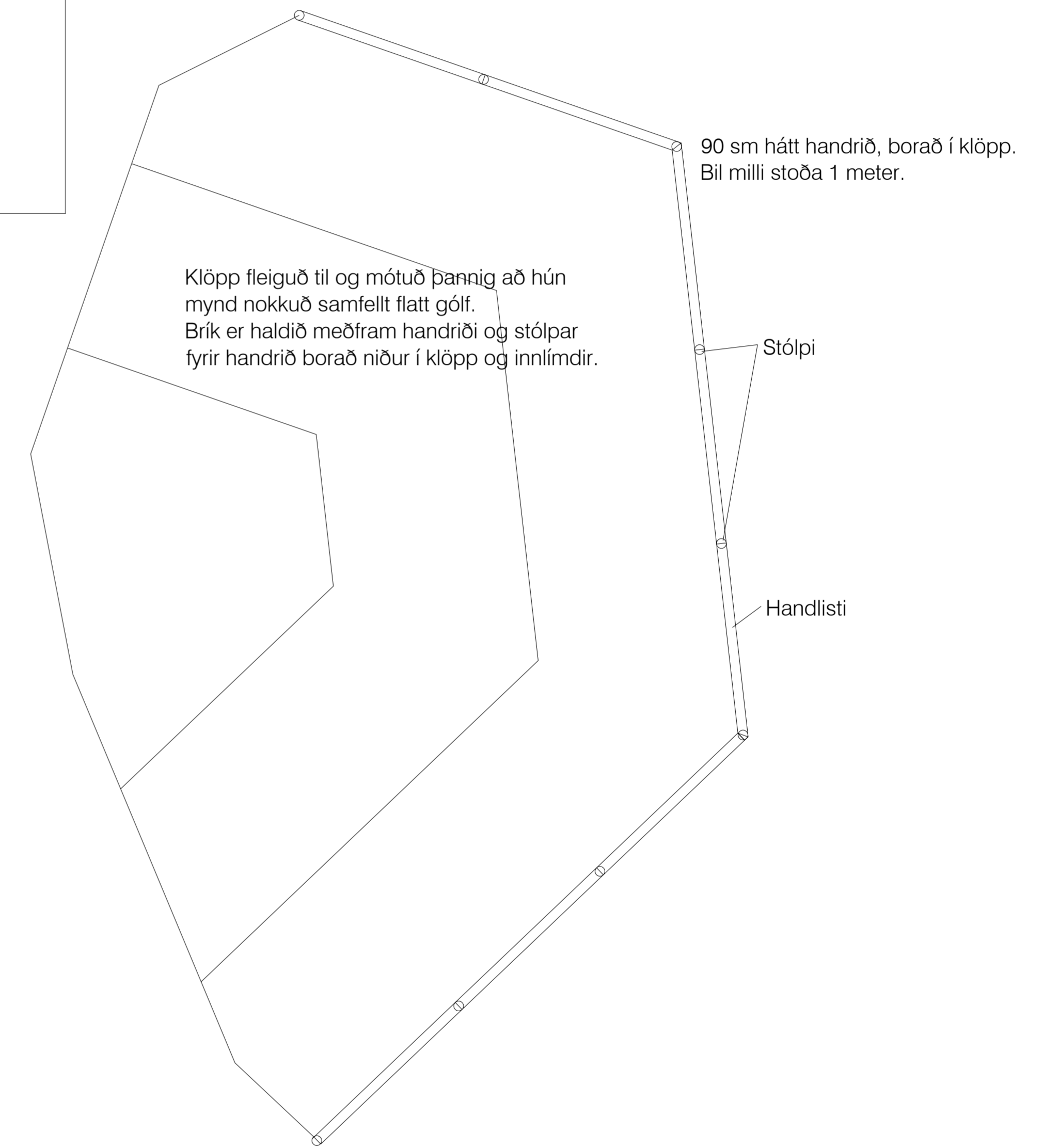

Útsýnispallur III grunnmynd mkv: 1. 20



Teikningar eru í kvarða í blaðstærð A1
Öll mál skal sannreyna á staðnum áður en smíði hefst

ÚTG. DAGS.	ÚTGAFUFERILL	HANNAÐ TEKNI. YFRIF.



VERKNUMER 3138-022	HANNAÐ: PJ TEKNAÐ: MS YFRIFARÐ: PJ MÆLT: SAMB.
DAGS: 26.06.2020	MÆLIKVARDI: A1 BLAÐSTÆRÐ: A1
ÚTBODSSETT	

GJÁINN ÞJÓRSÁRDAL
STÍGAR OG PALLAR
ÚTSÝNISPALLUR III, GRUNNMYND OG SMÍÐ

TEIKNINGA NÚMER	17
ÚTGÁFA	--

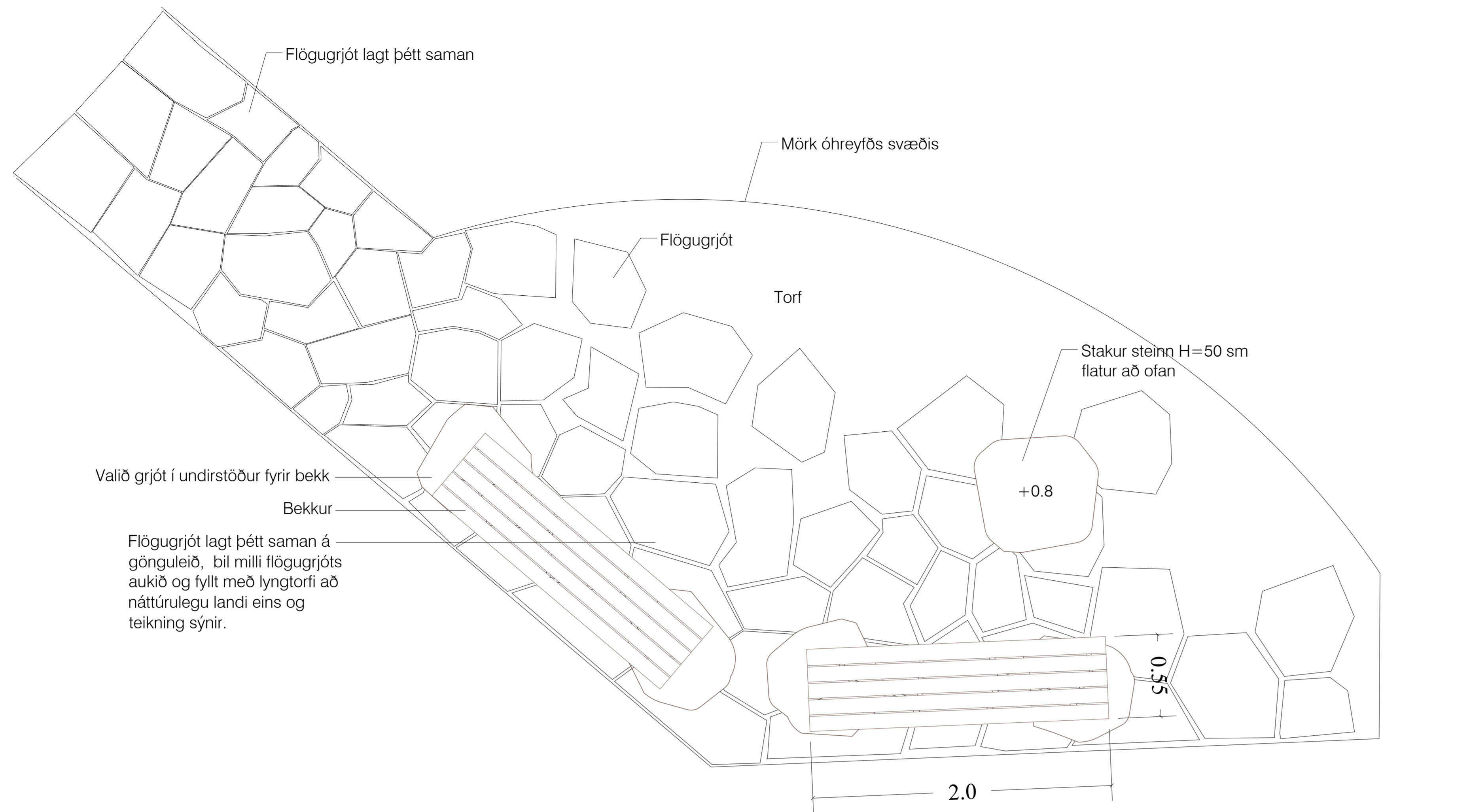

Yfirlitsmynd af áningarsvæði með bekkjum og flögugrjóti 1:20

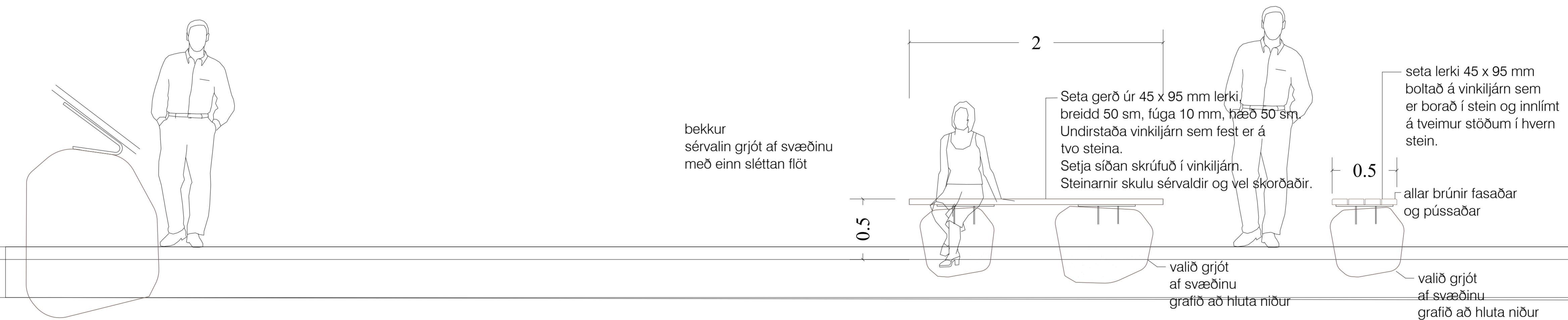

Deili í bekk mkv 1:20

Deili í skiltastein mkv 1:20



Teikningar eru í kvarða í blaðstærð A1
Öll mál skal sannreyna á staðnum áður en smíði hefst

ÚTG. DAGS.	ÚTGAUFUPERILL	HANNAÐ TEKNI. YFRIF.



VERKNUMER
3138-022

DAGS.
26.06.2020

HANNAÐ: PJ
TEKNI: MS
YFRIF: PJ
MÆLT:
SAMÞ.

MÆLIKVARÐI
BLAÐSTÆRÐ
A1

ÚTBODSSETT

GJÁINN ÞJÓRSÁRDAL
STÍGAR OG PALLAR
ÁNINGASVÆÐI, GRUNNMYND OG ÁSÝND

TEIKNINGA
NÚMÉR
18

ÚTGAFA
--

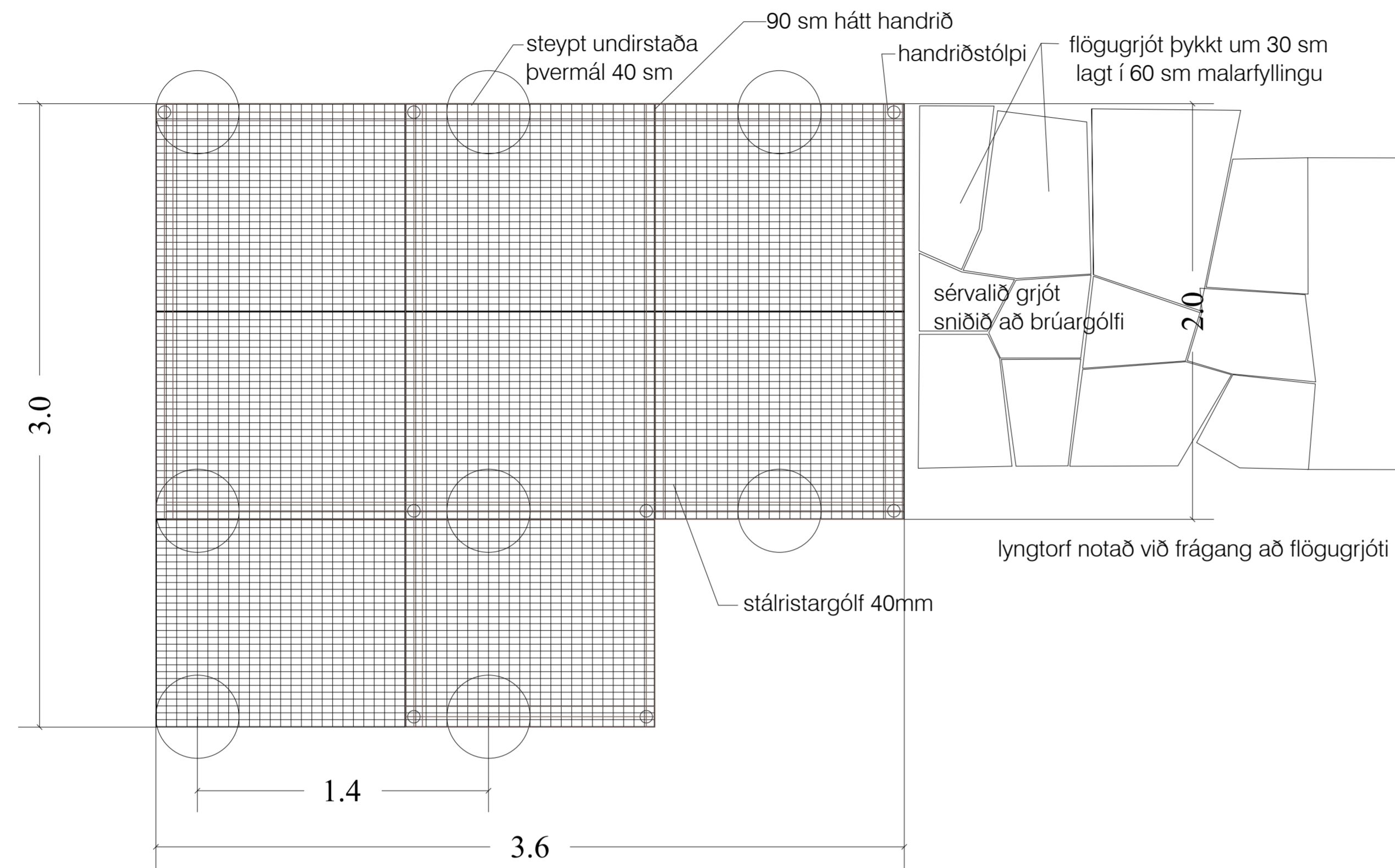

Útsýnispallur III undirbygging mkv: 1. 20



Teikningar eru í kvarða í blaðstærð A1
Öll mál skal sannreyna á staðnum áður en smíði hefst

ÚTG. DAGS.	ÚTGAFUFRILL	HANNAÐ TEKNI. YFRIF.



VERKNUMER 3138-022	HANNAÐ: PJ TEKNAÐ: MS YFRIFARÐ: PJ MÆLT: SAMÞ.
DAGS. 26.06.2020	MÆLIKVARÐI A1
ÚTBODSSETT	

GJÁINN ÞJÓRSÁRDAL
STÍGAR OG PALLAR
ÚTSÝNISPALLUR III

GRUNNMYND

TEIKNINGA NÚMÉR
19
ÚTGÁFA
--